



Alimentador automático inteligente Wifi para mascotas UltraHD, cámara de 4L

TLL331461
Manual del usuario



INTO YOUR FUTURE

¡Gracias por elegir un producto Tellur!

Para garantizar un funcionamiento óptimo, en condiciones de máxima seguridad, lea detenidamente este manual de usuario antes de utilizar el producto. Guarde el manual para futuras consultas.

1. ¿Qué hay en la caja?

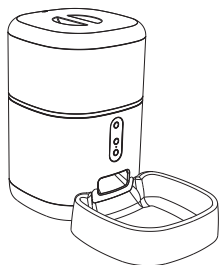

Comedero para mascotas

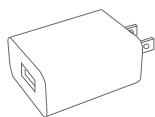

adaptador x 3 (UE/EE.UU./REINO UNIDO),



Cable

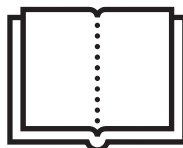

Manual



Desecante

*Desecante= Material o sustancia que tiene la propiedad de absorber el exceso de humedad de un determinado ambiente.

2. Diagrama produsului

Cubierta superior

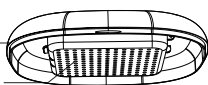

Desecante

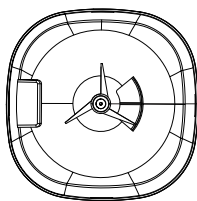

Dispositivo de alimentación automática

Tanque/Cesta de alimentos secos

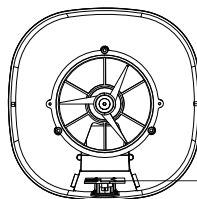
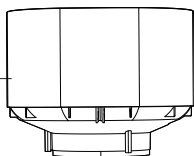

Ranura Micro SD

Cuerpo principal

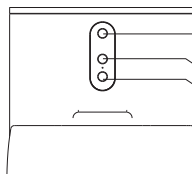
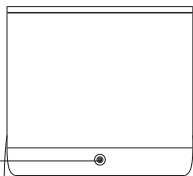

Botón de alimentación

Botón Grabar

Botón Reproducir

Interfaz de alimentación



Tazón de alimentación

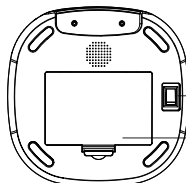
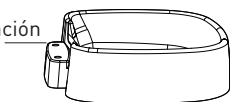

Botón interruptor

Compartimento de la batería

Instrucciones de uso de la batería: cuando falla la alimentación externa, el dispositivo activará automáticamente la batería instalada para alimentar el dispositivo. (Nota: el dispositivo no puede cargar la batería).

3. Especificaciones técnicas:

Capacidad de alimentos: 4 litros

Dimensión de los alimentos: 2mm ~ 10mm, alimentos secos

Porciones de comida: Hasta 10 porciones por cada alimentación

Registro de registro de alimentación: Sí

Notificación de alimentación: Sí, notificación a través de APP

Advertencia de alimentos bajos: Sí, notificación a través de APP

Grabadora de voz: Sí

Alimentación programada y remota: Sí

Contenedor extraíble: Sí, para una fácil limpieza

Fuente de alimentación: Puerto micro USB DC 5V/1A, cable trenzado

Fuente de alimentación de emergencia: 3 x D (LR20) batería (no incluida)

Tipo de sensor: 1/2.8" CMOS

Resolución de los sensores: 3 megapíxeles

Lente: f:4mm / F2.0

Campo de visión: 110°

Sensor infrarrojo: Sí, hasta 8 metros

Resolución de imagen: Ultra HD 2304 x 1296

Compresión de video: H.265

Cuadros por segundo: Hasta 20/segundo

Voltar la imagen: Vertical en la APP

Detección de movimiento: Sí

Visión nocturna: Sí

Audio comunicación: Sonido bidireccional

Altavoz incorporado: 1W

Micrófono incorporado: Sí

Almacenamiento interno: Tarjeta MicroSD de hasta 128 GB Clase 10 min (no incluida)

Almacenamiento en la nube: Sí, compatible

Google Home: Compatible

Amazon Alexa: Compatible

Nombre de la aplicación: Tellur Smart

Nombre de emparejamiento de la aplicación: Tellur Pet Feeder

Estándar Wifi: IEEE 802.11b/g/n

Red Wifi compatible: 2.4GHz

Adecuado para: Uso en interiores

Temperatura de las condiciones de trabajo: -10°C ~ +55°C

Humedad de las condiciones de trabajo: 10% ~ 95% RH

Dimensiones del producto: 196 x 355 x 289mm

Peso del Producto: 2000g

Color: Blanco

4. Instalación del producto

Notas importantes y consejos de precaución:

- Evite montar el dispositivo en un lugar donde la temperatura cambie demasiado, como fuentes de calor / frío, salida de aire, etc.
- Coloque el dispositivo correctamente; evitar que la mascota se vuelque sobre el dispositivo. Colocación ideal en una esquina de la pared. Este dispositivo es adecuado para animales pequeños y medianos de menos de 20 kg.
- Reemplace regularmente el desecante en la caja de almacenamiento.
- No coloque sustancias que no sean alimentos secos para mascotas en el tanque / canasta de alimentos. De lo contrario, el dispositivo puede funcionar de manera anormal o causar problemas de seguridad para la mascota.
- Limpie el tanque / canasta de alimentos y el tazón de comida regularmente.
- El cable de alimentación debe instalarse lo más oculto posible para evitar daños por parte de las mascotas.
- Asegúrese de que el adaptador de corriente esté firmemente conectado a la toma de corriente.
- Si huele a humo o escucha un ruido alto del dispositivo, apague la alimentación y desconecte el cable de alimentación. A continuación, póngase en contacto con su centro de servicio para obtener ayuda.
- No toque la lente de la cámara con los dedos. Si es necesario limpiar, use un paño limpio y límpielo suavemente.
- El sensor de la cámara puede dañarse por rayos láser. Asegúrese de que el dispositivo no estará expuesto a ningún rayo láser.

Primer uso:

1. Abra la tapa superior del alimentador y retire el adaptador de cable de alimentación del tanque/cesta de alimentos.
2. Conecte el cable de alimentación al conector de alimentación situado en la parte posterior de la unidad principal y conecte el adaptador de corriente.
3. Coloque la unidad principal en posición vertical y monte el recipiente de alimentación en la posición adecuada de la unidad principal.
4. Agregue alimentos secos para mascotas al tanque / canasta de alimento. Compatible con tamaños de 2mm ~ 10mm.
5. Coloque el desecante en la caja correspondiente. Por favor, reemplácelo regularmente para uso a largo plazo (no limpiar).
6. En el compartimento de la batería puede instalar baterías 3xD (LR20) (no incluidas) para la alimentación manual, cuando no hay electricidad.

7. Emparejar con la aplicación Tellur Smart para configurar el programa de alimentación y utilizar todas las funciones, incluida la cámara.

Descripción de las funciones:

1. Botón de alimentación– Presione-lo corto para la liberación de una porción (aproximadamente 10 gramos, dependiendo del tipo de alimento). Mantenga presionado durante 5 segundos para restaurar la configuración de fábrica.
2. Botón Grabar– Mantenga presionado para grabar un mensaje de audio para llamar a la mascota, para comer. El mensaje se reproducirá 3 veces cuando se active la fuente de alimentación.
3. Botón Reproducir– Reproduce el mensaje de audio grabado.
4. Alimentación y notificación de bajo contenido de alimentos– Las notificaciones se enviarán a través de la aplicación Tellur Smart cuando se liberen alimentos o cuando no haya suficiente comida en el dispositivo.
5. Funciones de la cámara– detección de movimiento, visión nocturna y comunicación de audio bidireccional a través de la aplicación Tellur Smart.
6. Compatible con Google Home y Amazon Alexa.

Limpieza y mantenimiento

El tazón de alimentación y el tanque / canasta de alimentación deben limpiarse regularmente para evitar la aparición de bacterias dañinas que pueden afectar la salud de la mascota.

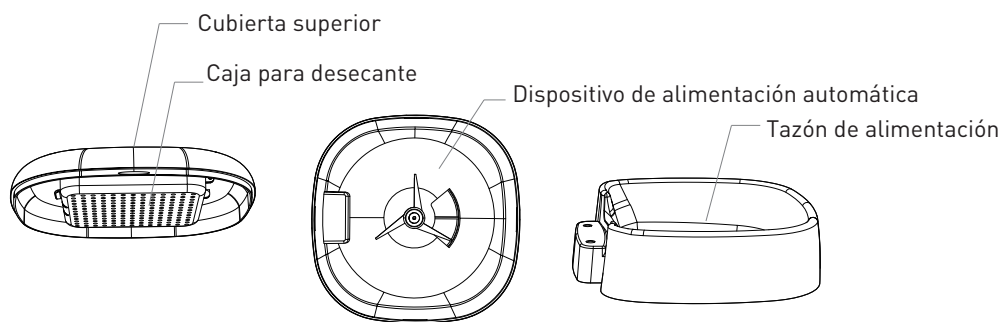

- La parte superior del dispositivo (la tapa) y el recipiente de alimentación se pueden quitar y limpiar con agua y detergente.
- Retire la caja con desecante, antes de limpiar.
- Después de la limpieza, todos los componentes deben estar secos o secados al aire. antes de ser ensamblado para su uso.
- Este comedero es adecuado para alimentos secos con tamaños pequeños, de hasta 10 mm.
- Por favor, mantenga el ambiente seco.

5. Empareja tu dispositivo con la aplicación

Nota

Asegúrese de que su teléfono esté conectado a la red inalámbrica de 2.4GHz y que tenga acceso a su contraseña de Wifi antes de comenzar el procedimiento de emparejamiento.

La aplicación no es compatible con redes Wifi 6 con el estándar 802.11ax. Configure la red Wifi de 2,4 GHz en 802.11b/g/n.

También le recomendamos que tenga bluetooth habilitado para facilitar el emparejamiento.

1. Descargue e instale la aplicación Tellur Smart, disponible para dispositivos iOS o Android.

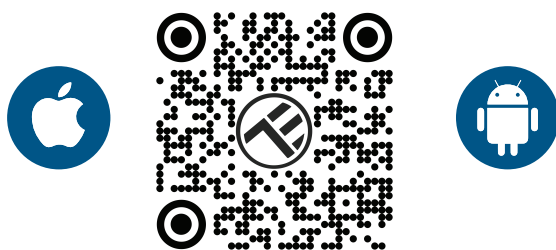

2. Una vez descargada, la aplicación le pedirá que cree una cuenta (si aún no la tiene). Ingrese su correo electrónico, seleccione el país donde vive y cree una contraseña para su cuenta de Tellur Smart

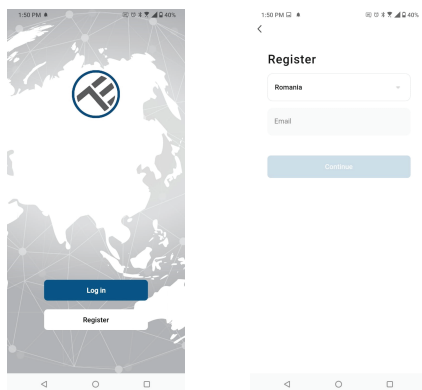

***Configuración del enrutador

Este dispositivo solo admite enrutador con una banda de frecuencia de 2.4 GHz, no admite enrutador con una banda de frecuencia de 5 GHz. Configure los parámetros relevantes del enrutador antes de configurar Wifi, las contraseñas de Wifi no incluyen caracteres especiales como ~! @#\$%^&*(). Cuando el dispositivo esté conectado a Wifi, mantenga su teléfono móvil y dispositivo cerca del enrutador para acelerar la configuración del dispositivo.

1. Abra la aplicación Tellur Smart y haga clic en “Add device(Agregar un dispositivo)” o “+” y, a continuación, seleccione “Video Surveillance(Vigilancia video)” -> “Pet Feeder with Camera(Comedero para mascotas con cámara), (Wifi)”.

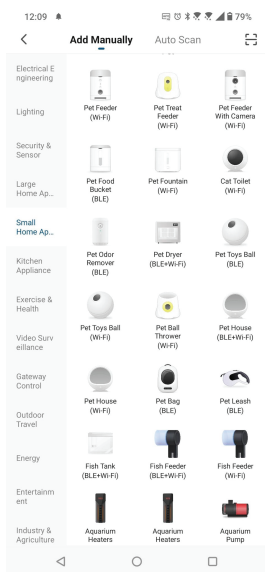
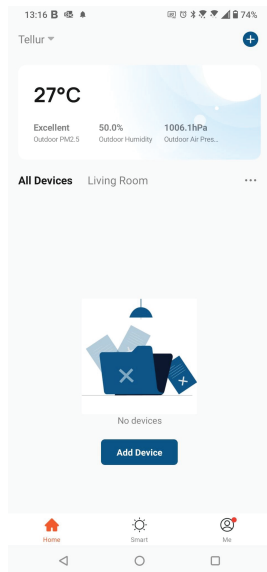

2. Al conectarse, asegúrese de que su enrutador, teléfono inteligente y dispositivo estén lo más cerca posible.

3. Encienda y restablezca el dispositivo hasta que el indicador de estado parpadee rápidamente o se escuche un tono de aviso y, a continuación, haga clic en "Next (Siguiete)". Luego ingrese su contraseña de Wifi y haga clic en "Next (Siguiete)".

Haga clic en  para cambiar la red si es necesario.

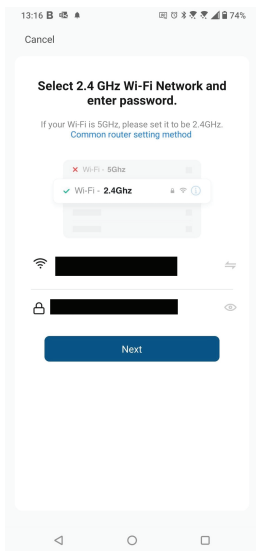
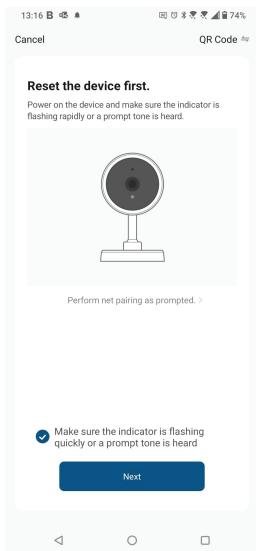

4. Con la lente de la cámara, escanee el código QR que apareció en el teléfono. Cuando el dispositivo emita un sonido, haga clic en “I heard a Prompt(Escuché un mensaje)” y la configuración estará completa.

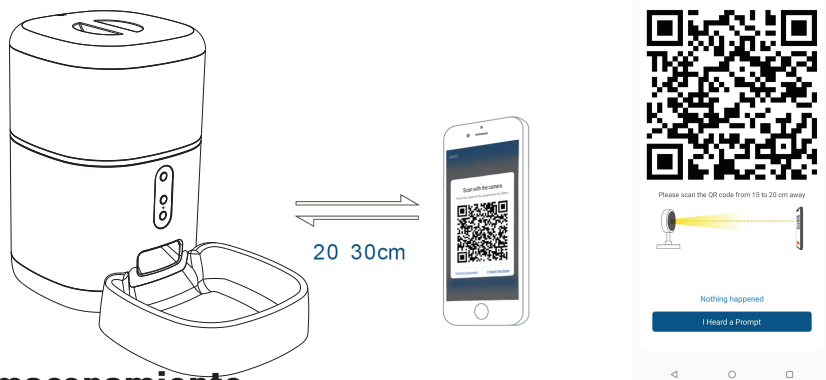

6. Almacenamiento

Instalación de tarjetas MicroSD

1. La ranura de la tarjeta de almacenamiento se encuentra dentro del tanque / canasta de alimentos, como se muestra en el diagrama a continuación.
2. Inserte la tarjeta en la ranura (La cámara admite tarjetas microSD de hasta 128 GB de capacidad, se requiere una clase mínima 10).

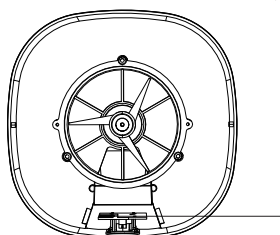

MicroSD card slot

Formatear la tarjeta

1. Vaya a la vista en vivo.
2. Vaya al menú de configuración (haga clic en “...” en la esquina superior derecha).
3. Escoge Card Settings (Configuración de la tarjeta). Aquí puedes ver la capacidad utilizada y disponible.
4. Elige Format Card (Formato de tarjeta).

Configuración de grabación

1. Asegúrese de insertar una tarjeta microSD compatible y formateada.
2. Vaya al menú de cámara y configuración (haga clic en “...”) y elija Card Settings (Configuraciones de la tarjeta)
3. Clic en Recording Mode (Modo de grabación) y puede seleccionar Continuous recording(Grabación continuo) o Event recording(Grabación de evento).

7.¿No pudo agregar el dispositivo?

- Asegúrese de que el dispositivo esté encendido.
- Compruebe la conexión Wifi de tu teléfono.
- Compruebe si el dispositivo está en modo de emparejamiento. Restablece tu dispositivo inteligente para entrar en modo de emparejamiento.
- Compruebe tu enrutador: Si utilizas un enrutador de doble banda, selecciona la red de 2,4 GHz para añadir el dispositivo. También debe habilitar la función de transmisión del enrutador. Establezca el método de cifrado como WPA2-PSK y el tipo de autorización como AES, o establezca ambos en "auto".
- Compruebe que la señal Wifi es lo suficientemente fuerte. Para mantener la señal fuerte, mantenga su enrutador y dispositivo inteligente lo más cerca posible.
- El modo inalámbrico debe ser 802.11.b/g/n (Wifi 6 802.11ax no es compatible).
- Asegúrese de no exceder el número máximo de dispositivos registrados compatibles con la aplicación (150).
- Compruebe si la función de filtrado MAC del enrutador está habilitada. Si es así, elimine el dispositivo de la lista de filtros y asegúrese de que el enrutador no prohíba la conexión del dispositivo.
- Asegúrate de que la contraseña de Wifi que ingresaste en la aplicación sea correcta.

¿Puedo controlar el dispositivo con la red 2G/3G/4G?

Al agregar el dispositivo por primera vez, el dispositivo y el teléfono deben estar conectados a la misma red Wifi. Una vez que el dispositivo se ha emparejado con éxito con la aplicación Tellur Smart, puede controlarlo de forma remota a través de redes 2G / 3G / 4G.

¿Cómo puedo compartir mi dispositivo con mi familia?

Abra la aplicación Tellur Smart, vaya a "Profile (Perfil)" -> "Device sharing (Dispositivos compartidas)" -> "Sharing sent (Compartir enviado)", seleccione "Add sharing (Agregar compartir)" y comparta el dispositivo con los miembros de la familia agregados.

Aviso: los usuarios deben instalar la aplicación Tellur Smart en su dispositivo para ver los dispositivos compartidos.

¿Cómo puedo administrar los dispositivos compartidos por otros?

Abra la aplicación, vaya a "Profile (Perfil)" > "Device Sharing (Dispositivos compartidas)" > "Sharing Received (Compartir recibido)", luego puede encontrar los dispositivos compartidos por otros usuarios. Para eliminar un dispositivo compartido, desliza el dedo hacia la izquierda.

8. Integración con Amazon Alexa

1. Vaya al menú principal de la aplicación Alexa.
2. Seleccione "Habilidades"(Skills) / "Habilidades y juegos"(Skills and games).
3. Escriba Tellur Smart en la barra de búsqueda.
4. Seleccione la aplicación Tellur Smart y presione "Habilitar"(Enable).
5. Agregue los datos de registro utilizados en la aplicación Tellur Smart.

La aplicación Tellur Smart ahora está integrada con Alexa y puede comenzar a controlar sus dispositivos inteligentes con comandos de voz.

Nota - Si has cambiado el nombre de tus dispositivos, asegúrate de elegir un nombre que Alexa pueda reconocer fácilmente.

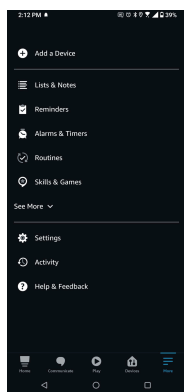

1.

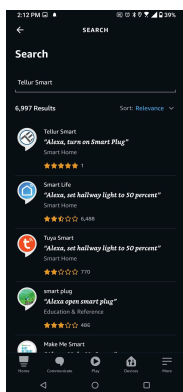

2.

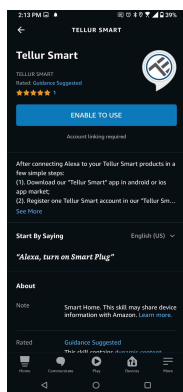

3.

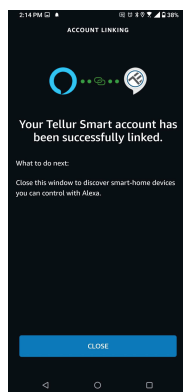

4.

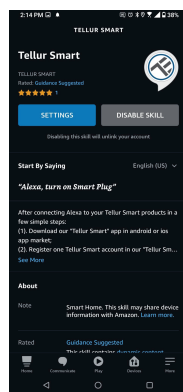

5.

Para controlar por voz sus dispositivos a través de Alexa, use comandos de voz simples y claros. Aquí hay un ejemplo para las luces en el dormitorio:

"Alexa, turn off bedroom light"

"Alexa, turn on bedroom light"

"Alexa, dim down bedroom light"

"Alexa, set bedroom light to red"

9. Integración con Google Home

Antes de usar Google Home para controlar tus dispositivos inteligentes, asegúrate de cumplir las siguientes condiciones:

1. Tienes un dispositivo Google Home o un dispositivo Android con el Asistente de Google.
2. Tienes la versión más reciente de la aplicación Google Home.
3. Tienes la última versión de la aplicación de Google (solo Android).
4. El idioma de visualización del dispositivo es inglés US.
5. Ha instalado la aplicación Tellur Smart y tiene una cuenta activa en ella.

Agregue sus dispositivos a la aplicación Tellur Smart. Puede omitir esta parte si ya tiene dispositivos instalados a través de la aplicación.

Conecta tu cuenta:

1. Vaya a la página de inicio de Google Home y presione "+".

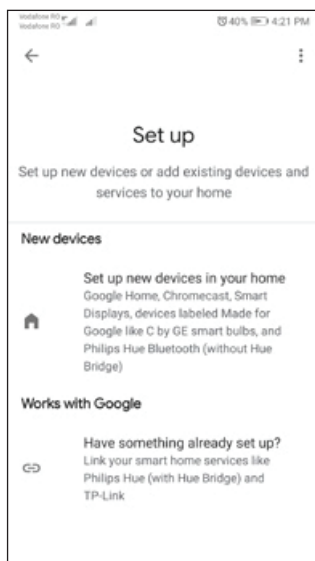
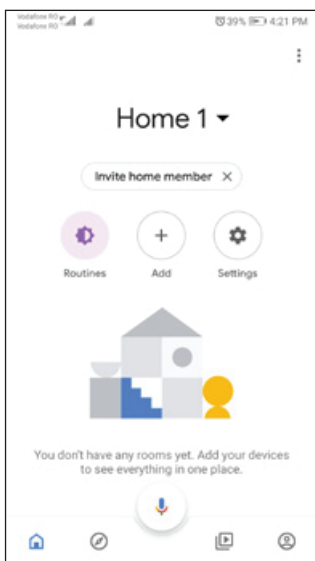

2. Presione "Agregar nuevo"(Add new), ingrese Tellur Smart en la barra de búsqueda y seleccione la aplicación de la lista. Seleccione la región/país de su cuenta de Tellur Smart, introduzca la cuenta y la contraseña utilizadas en Tellur Smart y haga clic en "Vincular ahora"(Link now).

Una vez que emparejes las cámaras para cada dispositivo, aparecerán en Home Control.



Para controlar por voz tus dispositivos a través de Google Home, usa comandos de voz simples y claros. Aquí hay un ejemplo para las luces en el dormitorio:

- OK, Google, turn off bedroom lights.
- OK, Google, set bedroom light to 50%.
- OK, Google, brighten the bedroom light.
- OK, Google, dim bedroom light.
- OK, Google, set bedroom light to red.

Información sobre residuos de aparatos eléctricos y electrónicos (RAEE)



Los residuos de aparatos eléctricos y electrónicos (RAEE) pueden contener sustancias peligrosas que tienen un impacto negativo en el medio ambiente y la salud humana, si no se recogen por separado.

Este producto cumple con la Directiva RAEE de la UE (2012/19/UE) y está marcado con un símbolo de clasificación de residuos de aparatos eléctricos y electrónicos (RAEE), trazada en la imagen.

Este icono indica que los RAEE no deben mezclarse con residuos domésticos y que son objeto de una colección separada. En vista de las disposiciones de O. U. G. 195/2005 sobre protección del medio ambiente y O.U.G. 5/2015 sobre residuos de aparatos eléctricos y electrónicos, le recomendamos que tenga en cuenta lo siguiente:

- Los materiales y componentes utilizados en la construcción de este producto son materiales de alta calidad que pueden ser reutilizados y reciclados.
- No tirar el producto junto con la basura doméstica u otra basura al final de la duración de la explotación.
- Transportarlo al centro de acopio para el reciclaje de equipos eléctricos y electrónicos donde se recogerá de forma gratuita.
- Póngase en contacto con las autoridades locales para obtener detalles sobre estos centros de recogida organizados por los operadores económicos autorizados para la recogida de RAEE.